

Grammatik

TRIALOGO

TROLLI-Heft

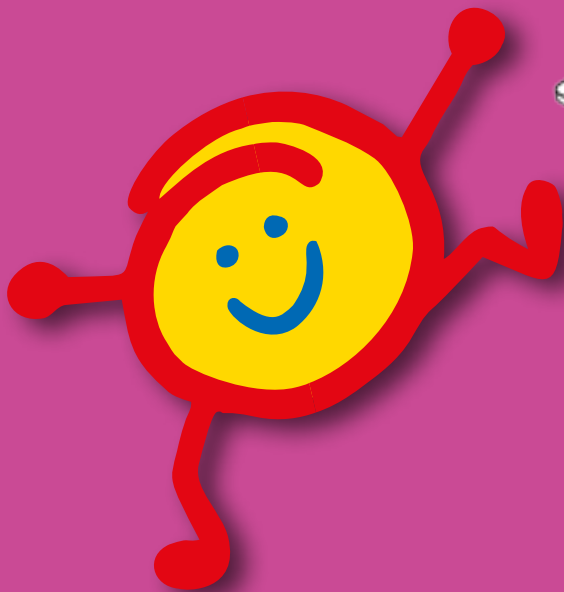
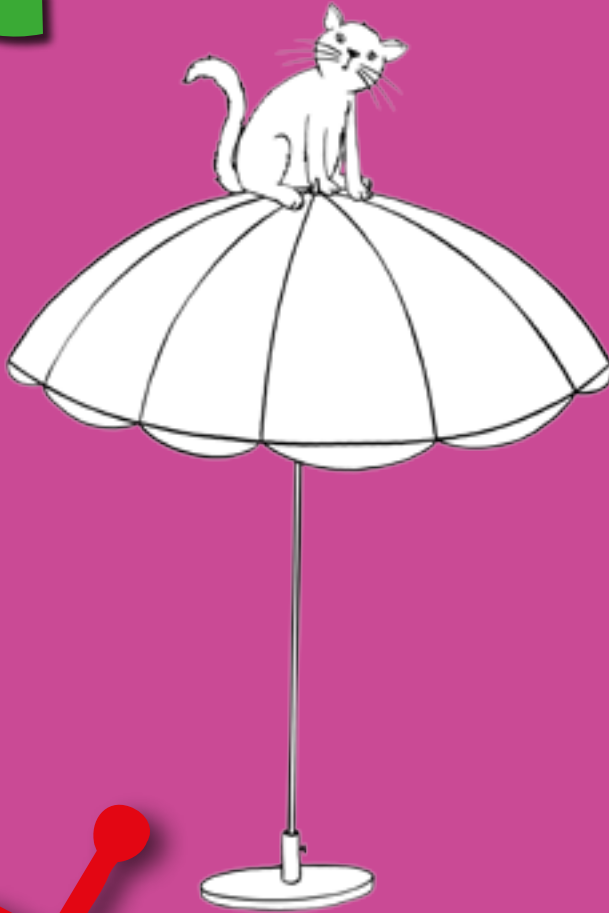

Präpositionen 1

Art. 83507

TROLLI-Heft

Grammatik Präpositionen 1

Liebe Fachkundinnen und Fachkunden,

unsere beliebte TROLLI-Hefte-Serie gibt es schon seit über 20 Jahren. Nach Heften für die Übung einzelner Laute, der Mundmotorik, Phonologie und der Phonologischen Bewusstheit haben wir Ende 2019 eine Serie von **12 Übungsheften für die Grammatik** entwickelt.

Für die Bereiche **Akkusativ, Dativ und Präpositionen** stehen dabei jeweils drei Hefte zur Verfügung, die sich bezüglich ihrer Schwierigkeit steigern. Ergänzt wird die Serie durch jeweils ein Heft zu den Themen **Satzbau, Plural und Artikel**.

Bei einigen Heften wird auch die **Schriftsprache** eingesetzt, sodass die Serie nicht nur im Vorschulalter, sondern insbesondere auch für Grundschulkinder hilfreich ist.

Im vorliegenden Heft finden Sie viele Übungsseiten für die **Übung und Festigung der Präpositionen**. In der Fußleiste können Sie auf jeder Seite sehen, für welchen Bereich die Übung gedacht ist und welche Formen damit jeweils im einzelnen gefördert werden können.

Liebe Eltern,

für Kinder, die noch Schwierigkeiten haben, **Sätze korrekt zu bilden**, sind unsere TROLLI-Hefte der Reihe „Grammatik“ ein **idealer Weggefährte**.

Jedes Heft enthält Übungen für einen ganz bestimmten grammatikalischen Bereich:

In diesem Heft geht es um die richtige Verwendung von **Präpositionen**.

Die Übungen wurden für Kinder im Grund- und Vorschulalter entwickelt und sollten am besten im Zusammenhang mit **einer fachlichen Begleitung** ausgewählt und durchgeführt werden.

Die Inhalte sind dabei in eine **unterhaltsame Mischung** aus Bilderspielen, Würfelspielen, Mal- und Bastelübungen „verpackt“. So bleibt Ihr Kind motiviert bei der Sache und hat **Spaß am Üben**.

Auf jeder Seite finden Sie außerdem einen Hinweis, welche **Hilfsmittel** notwendig sind (z.B. Malstifte, Schere, Farbwürfel).

Wir wünschen Ihnen allen und Ihrem Kind viel Spaß und Erfolg mit den TROLLI-Heften!



TRIALOGO Verlag
Bücklein & Joekel GbR
Postfach 102117
D-78421 Konstanz

Fachliches Konzept:	Ann Rotmann
Umsetzung:	Tobias Bücklein & Thomas Joekel
Illustrationen:	Nadine Bougie, Franziska Kalch
TROLLI-Männchen:	Matthias Schwarz
Präpositionen:	Tara Vogt
Layout:	Thomas Joekel, Albert Schieß

Artikel-Nummer:	83507
Stand:	10/2019
Version:	1.0
ISBN-Nummer:	978-3-930938-87-2

Wo sind die Bananen?

→ Malstifte.

Marius sollte zwölf Bananen kaufen. Das hat er auch gemacht, sie aber aus Spaß überall in der Küche versteckt! Suche sie und sag, wo du sie gefunden hast. Male alle, die du findest, gelb an!

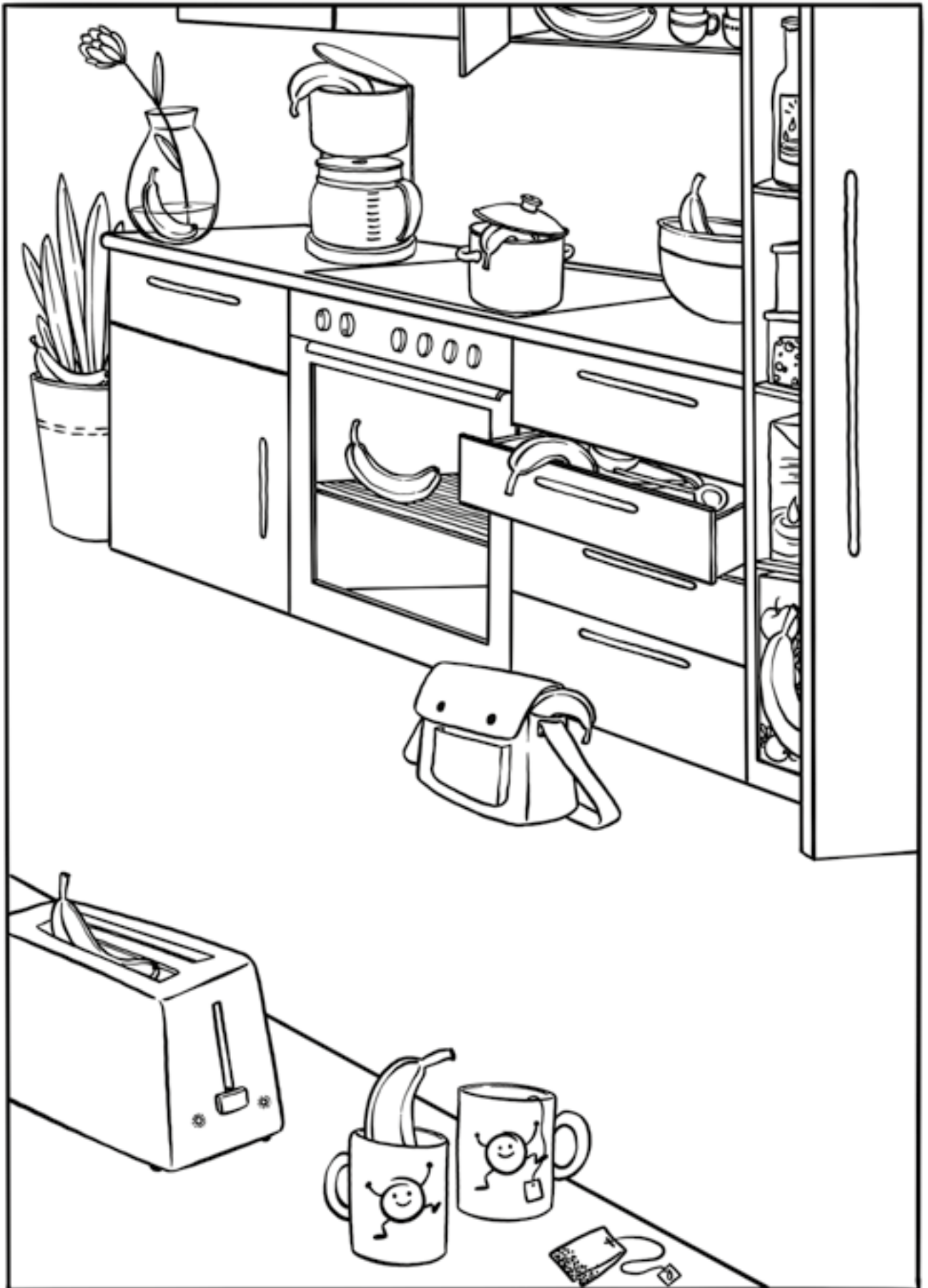

Diese Kinder sitzen alle irgendwo drin!

Würfle für jedes Kind, wähle ein zu den Würfelaugen passendes Bild und ziehe eine Linie dorthin:
„Der Junge sitzt im Bett.“



Wo sind die Vögel?

→ Malstifte.



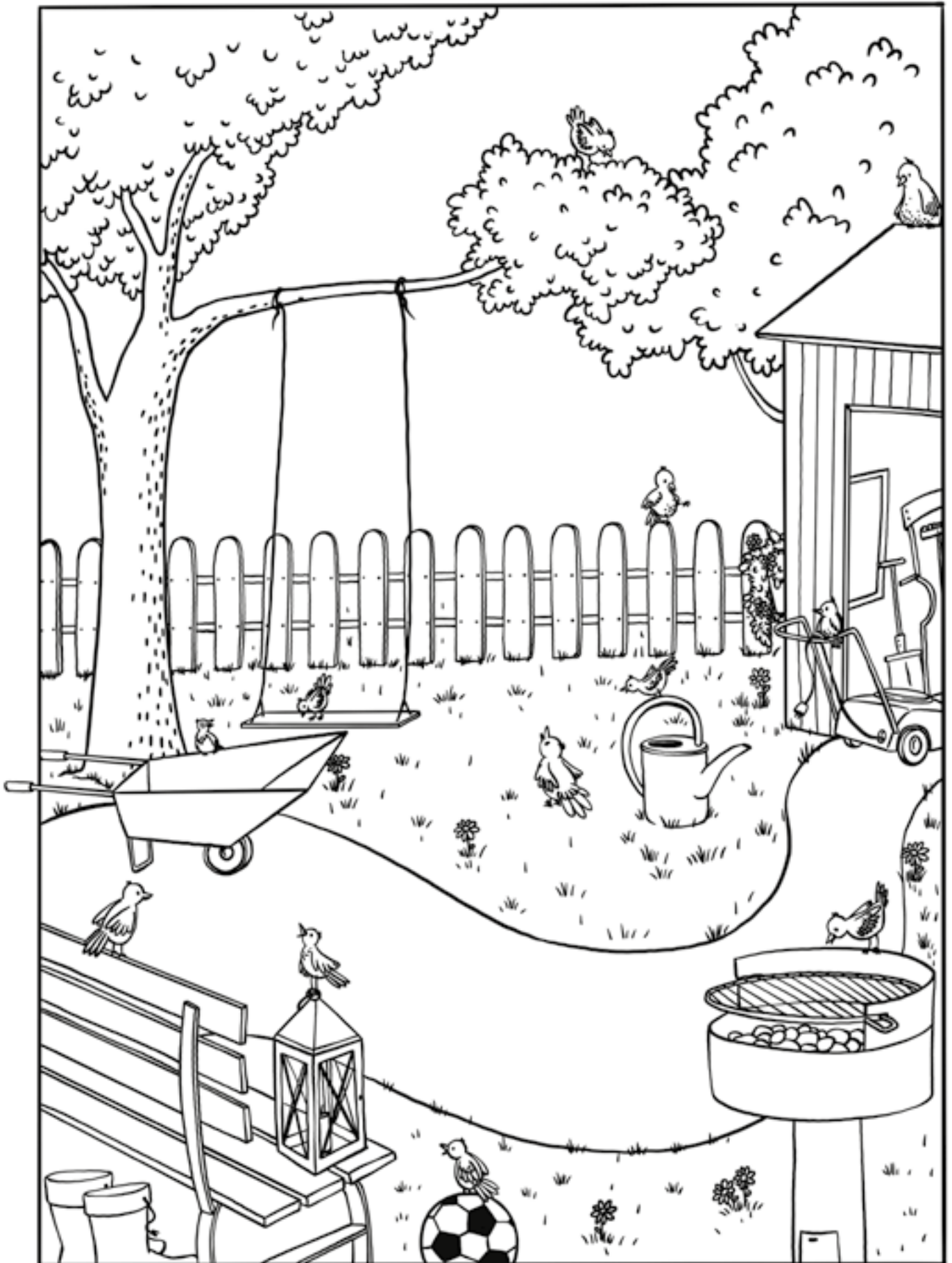





















Frühling im Garten. Viele Vögel sind zu Besuch!
Finde zwölf Vögel, beschreibe, wo sie sitzen, und male sie bunt an.



Wer ist auf was?

Verbinde die Bilder mit gleichen Symbolen und bilde Sätze damit. Da kommt ein ziemlicher Unfug heraus, z. B. „Die Oma ist auf dem Dach.“



	○	☺	
	□	+	
	+	>	
	*	●	
	◇	◆	
	☺	⬡	
	●	*	
	⬡	□	
	>	◇	
	◎	○	
	■	■	
	◆	◎	

Wer ist unter was?

→ Malstifte.

Die Sonne scheint heute sehr heiß und alle suchen Schatten.
Finde zwölf Menschen und Tiere und sage, worunter sie Schutz
gesucht haben. Jetzt male sie an.



Was ist wo?



Lilly und Tom sollten ihr Zimmer aufräumen. Tom hat sechs Sachen unter dem Bett versteckt, und Lilly sechs Sachen unter der Decke. Erkennst du alles? Für jedes Erkannte darfst du einen TROLLI anmalen. „Die Hose ist unter dem Bett.“

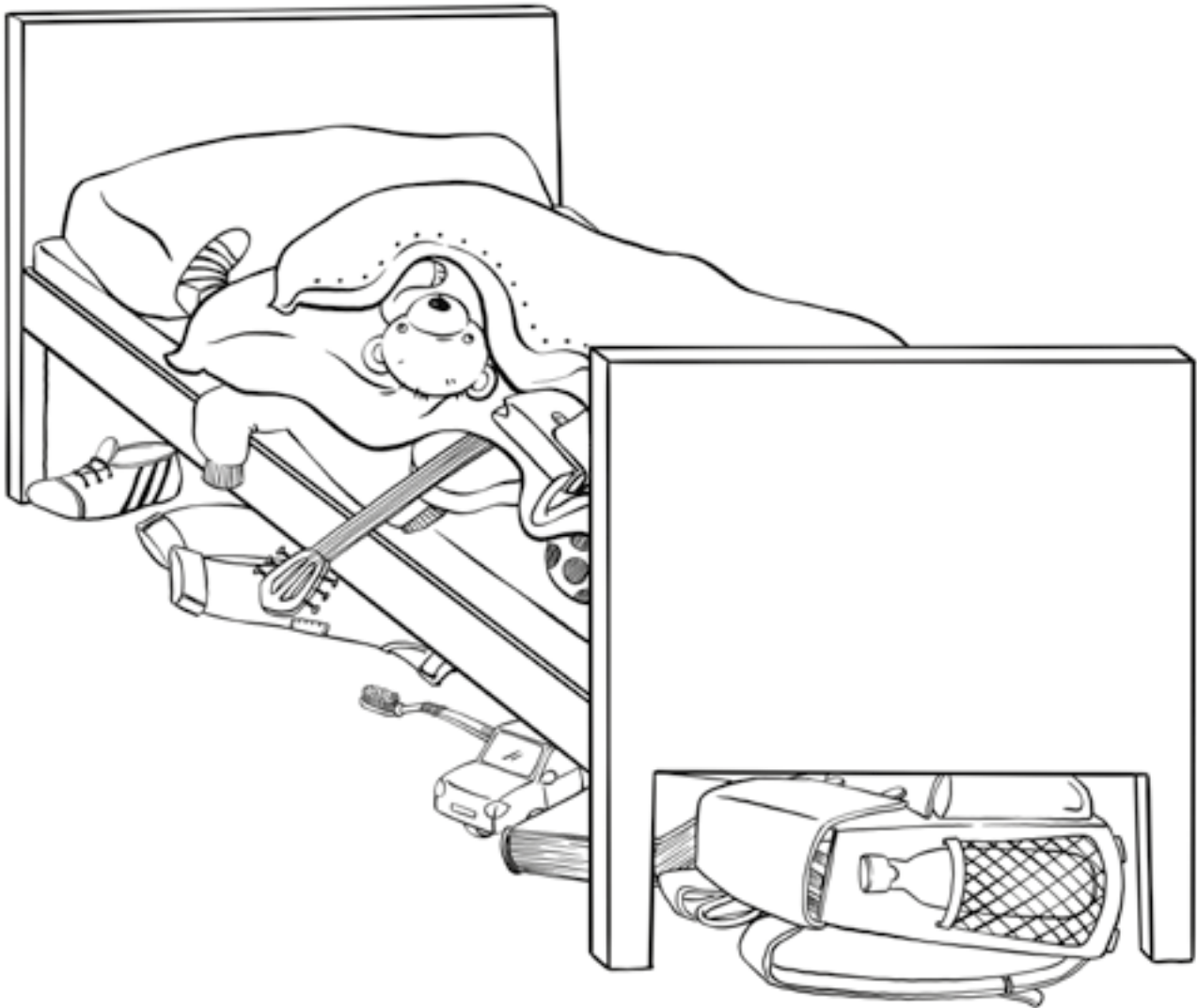
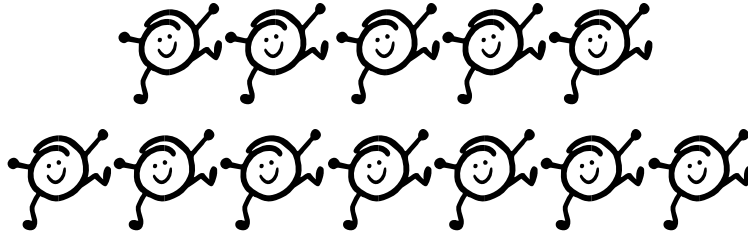

Wo ist ...?

→ Malstifte.

In der Garage steht schon ein Auto.

Daher stehen alle anderen Fahrzeuge hinter der Garage.

Die Tiere dürfen nicht ins Haus, sie sind daher alle hinter dem Haus.

Ziehe Linien und bilde Sätze:

„Der Fuchs ist hinter dem Haus.“ - „Das Dreirad ist hinter der Garage.“

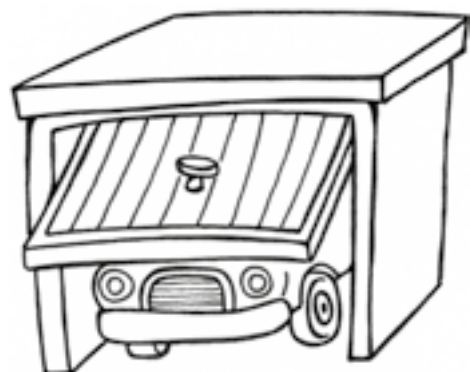

Wo sind die Kinder?



Auf der Straße verstecken sich die Kinder hinter verschiedenen Dingen. Für jedes Kind, das du entdeckst, darfst du einen Ball ankreuzen. „Dieses Mädchen ist hinter dem Busch.“

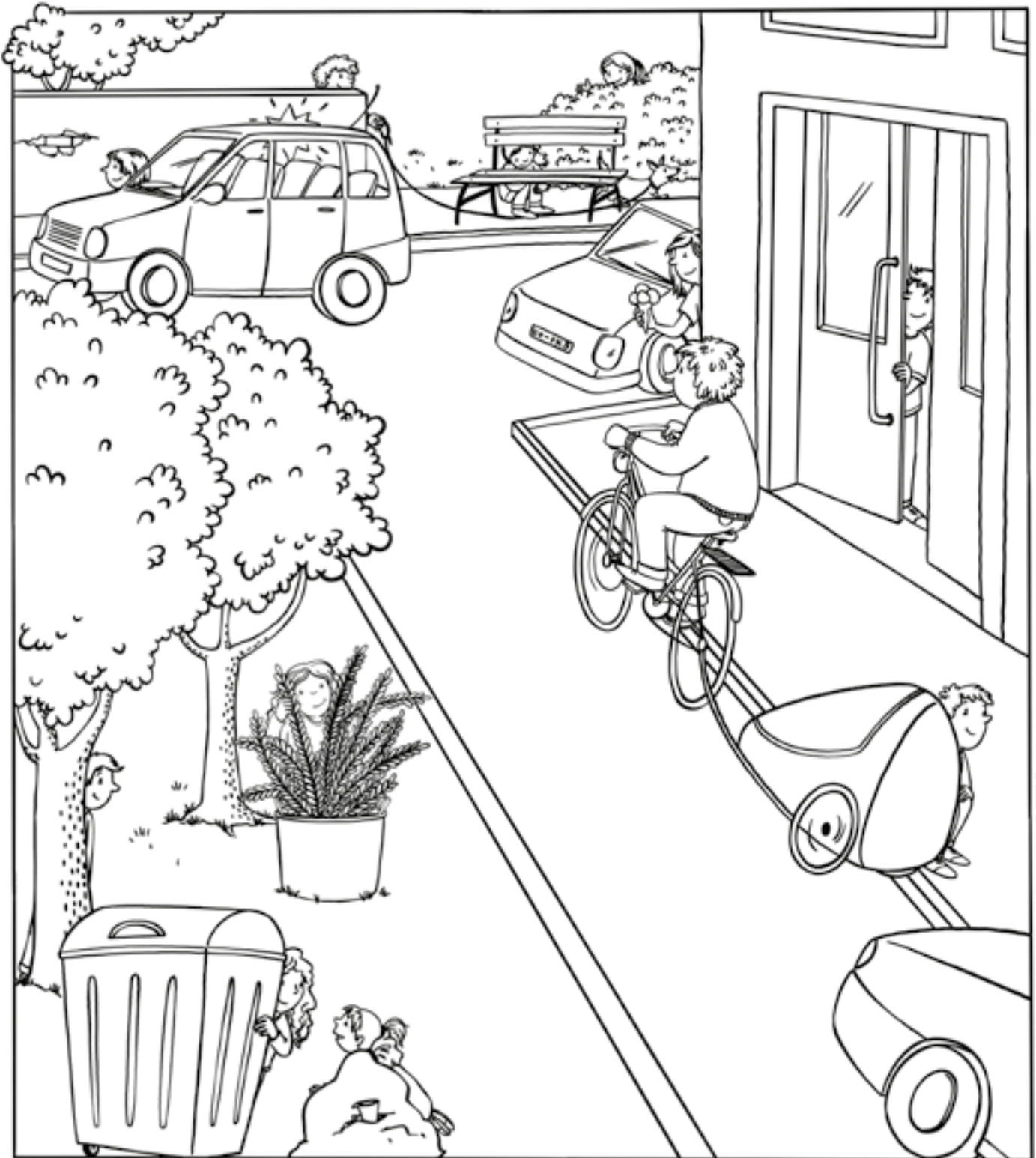

Wer ist wo?

→ Malstifte, Schere.

Wenn du dieses Domino ausschneidest und damit spielst, siehst du, wer vor was steht. An den kleinen Zeichen erkennst du, welche Karte passt. Bilde Sätze: „Die Oma steht vor der Kirche.“



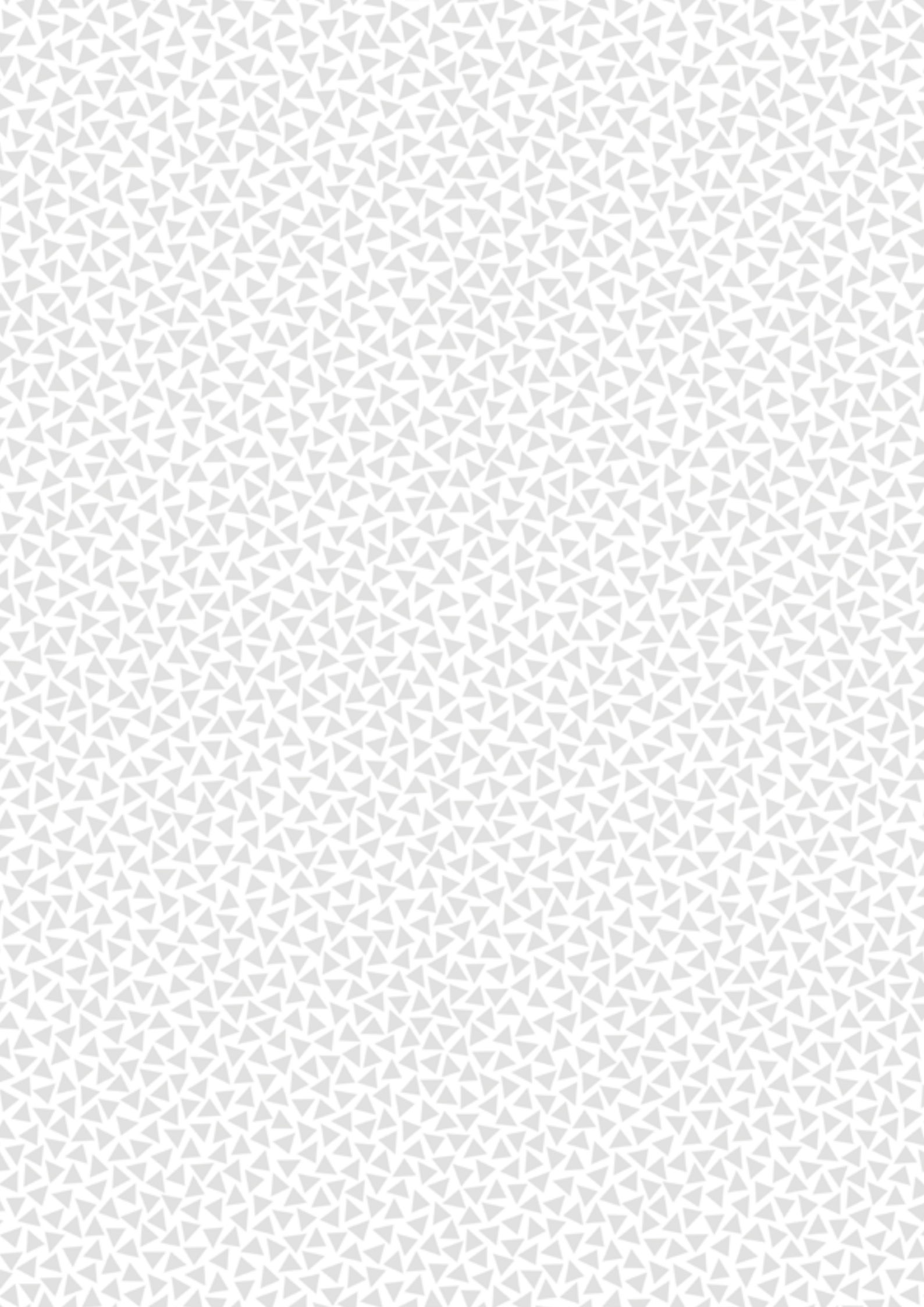

Wer steht vor wem?

→ Malstifte.

Auf dieser Seite steht immer jemand vor einem anderen. Für jeden richtigen Satz mit „vor“ darfst du einen TROLLI bunt anmalen.

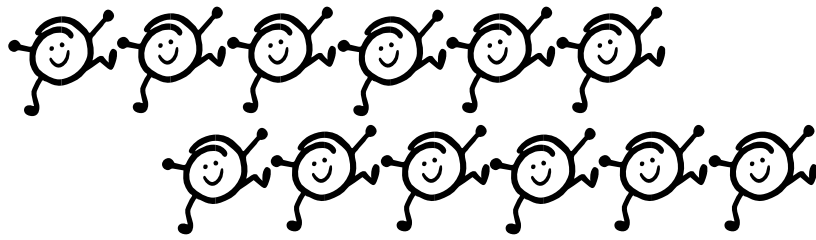

Wer spielt mit was?

Suche dir eine Person und eine Sache, verbinde sie durch eine Linie und bilde einen Satz.

„Der Junge spielt mit dem Fußball.“



Was macht er womit?

Das ist Linus. Er macht gerne alles alleine. Aber was macht er womit? Bilde Sätze: „Linus saugt mit dem Staubsauger.“ Oder: „Mit dem Staubsauger kann Linus saugen.“ Danach darfst du alles bunt anmalen!

→ Malstifte.

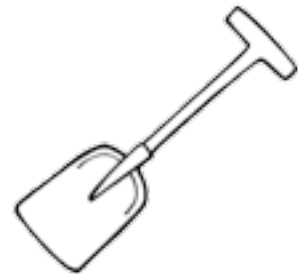
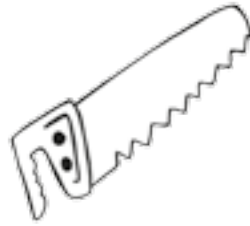
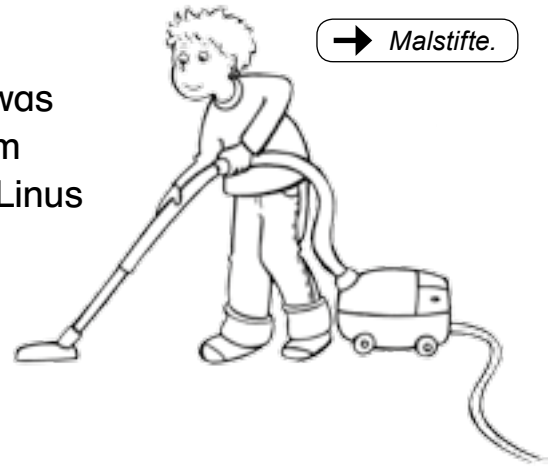

Auf oder in/im?

Wo gehören die Sachen hin? Ziehe Linien und bilde sinnvolle Sätze: „Die Hose ist im Schrank.“

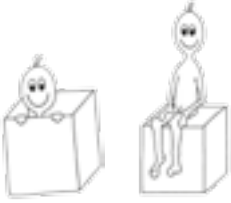







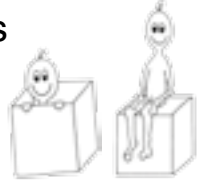

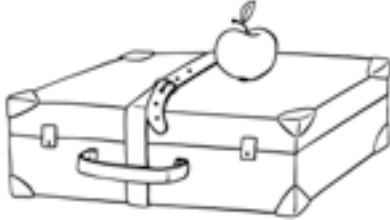

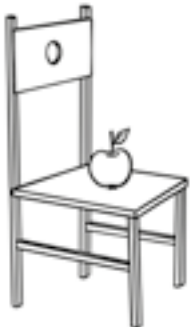

Wo ist der Apfel?

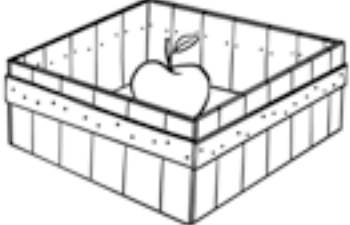
→ Malstifte, Schere, Farbwürfel.

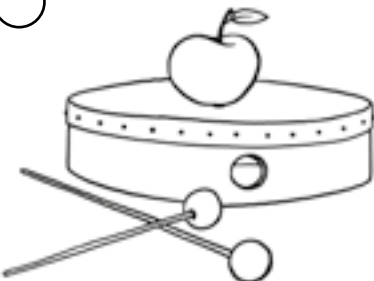
Male die Punkte neben den Bildern in den Farben deines Farbwürfels an und schneide die Spielkarten aus. Jetzt könnt ihr die Bilder durch Würfeln gewinnen und sagen, wo der Apfel jeweils ist.

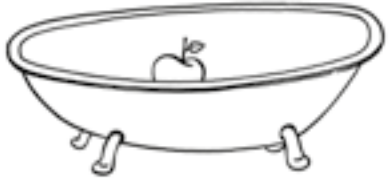

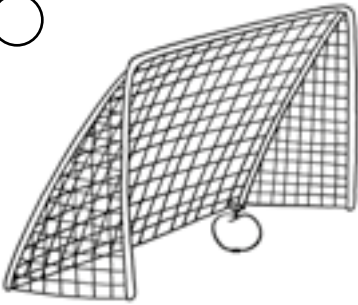
<input type="radio"/> 	<input type="radio"/> 	<input type="radio"/> 
<input type="radio"/> 	<input type="radio"/> 	<input type="radio"/> 
<input type="radio"/> 	<input type="radio"/> 	<input type="radio"/> 
<input type="radio"/> 	<input type="radio"/> 	<input type="radio"/> 
<input type="radio"/> 	<input type="radio"/> 	<input type="radio"/> 

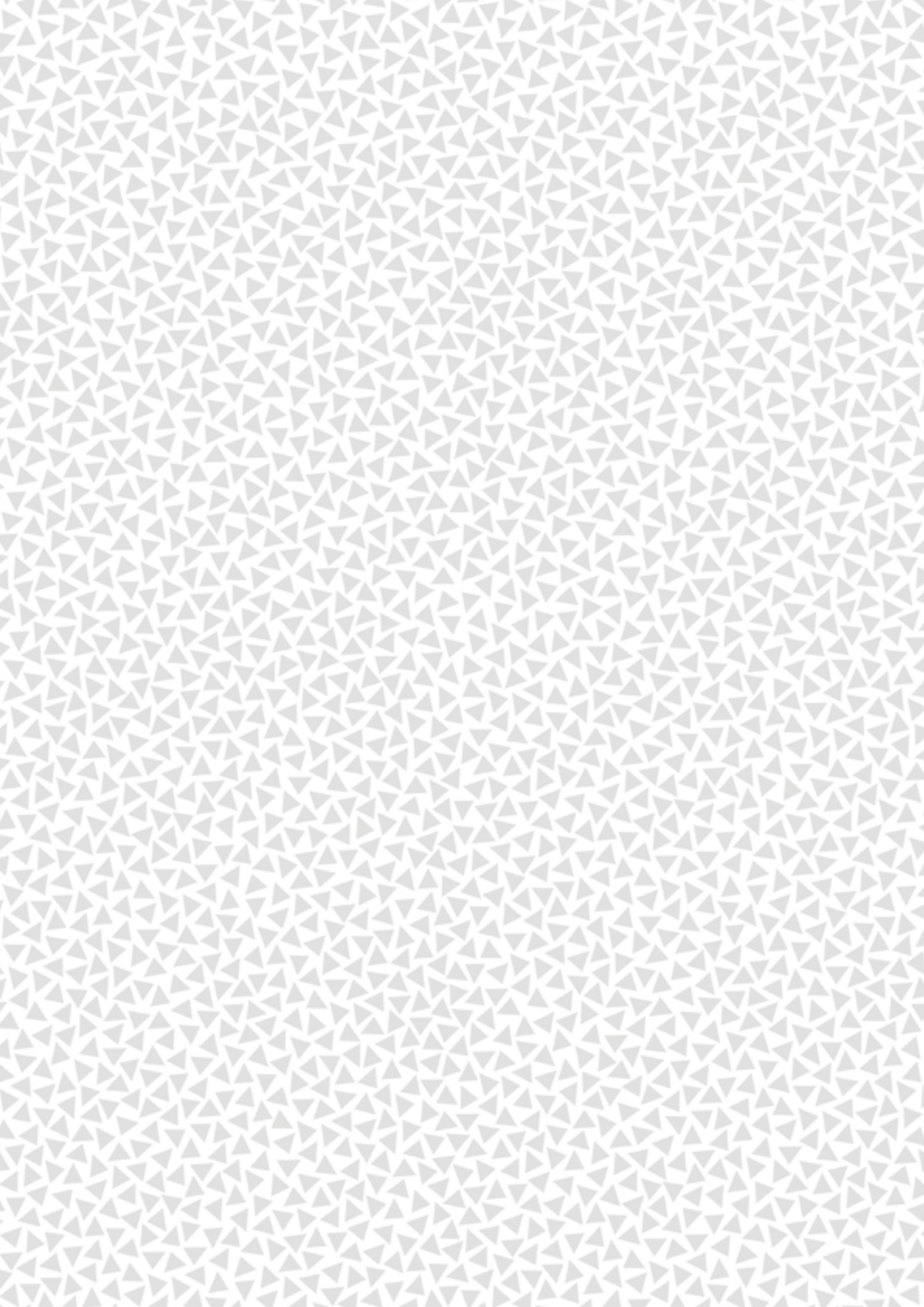

Vor dem Baum oder hinter dem Baum?

→ Malstifte, Schere.

Schneide das gepunktete Rechteck aus und falte das Blatt dann leicht an der gestrichelten Linie, sodass der Baum gut steht. Suche dir zehn Sachen und platziere sie vor oder hinter dem Baum. „Mein Stift ist hinter dem Baum.“

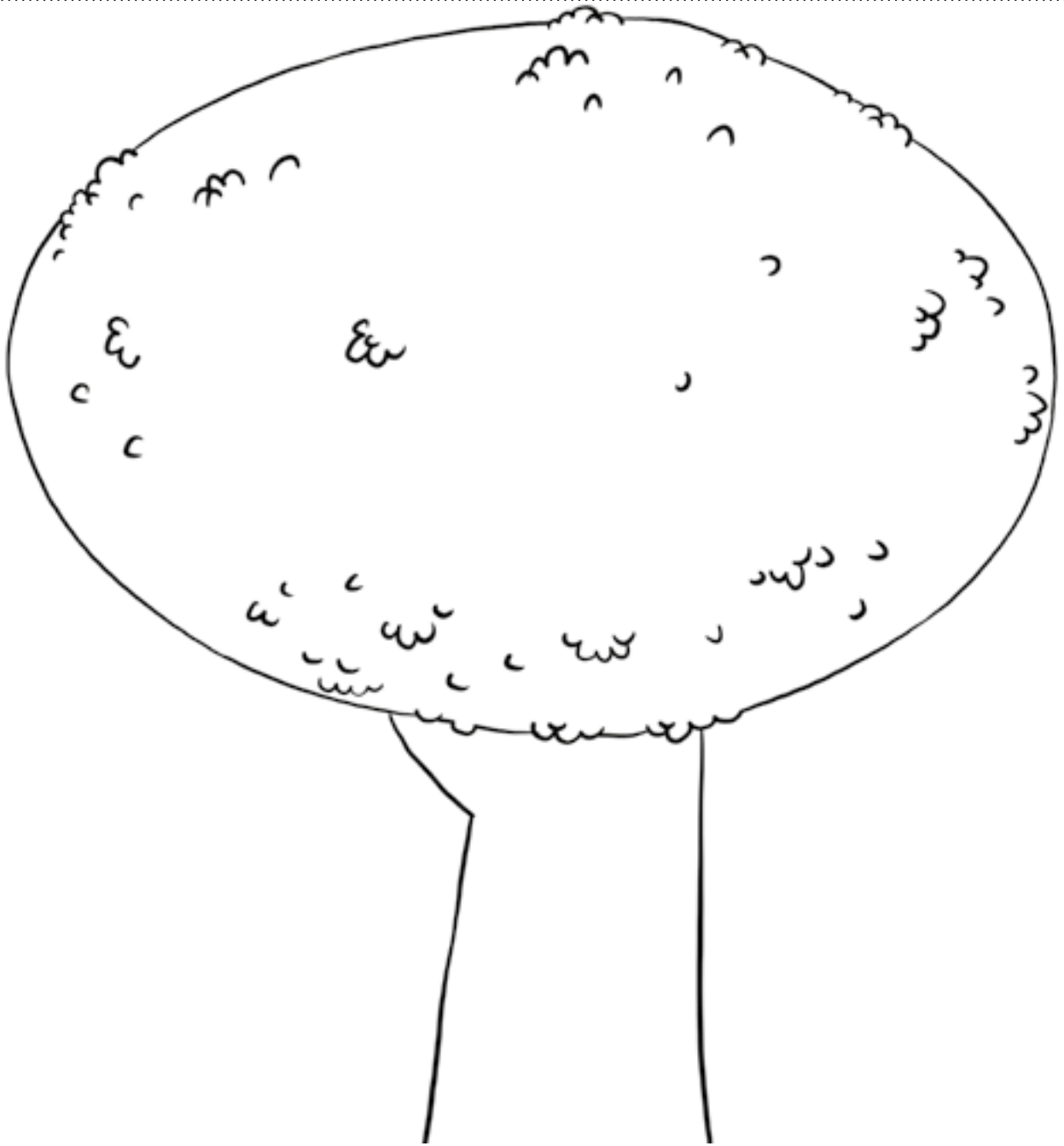
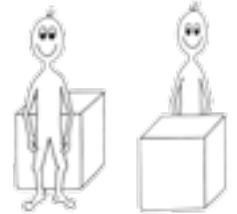

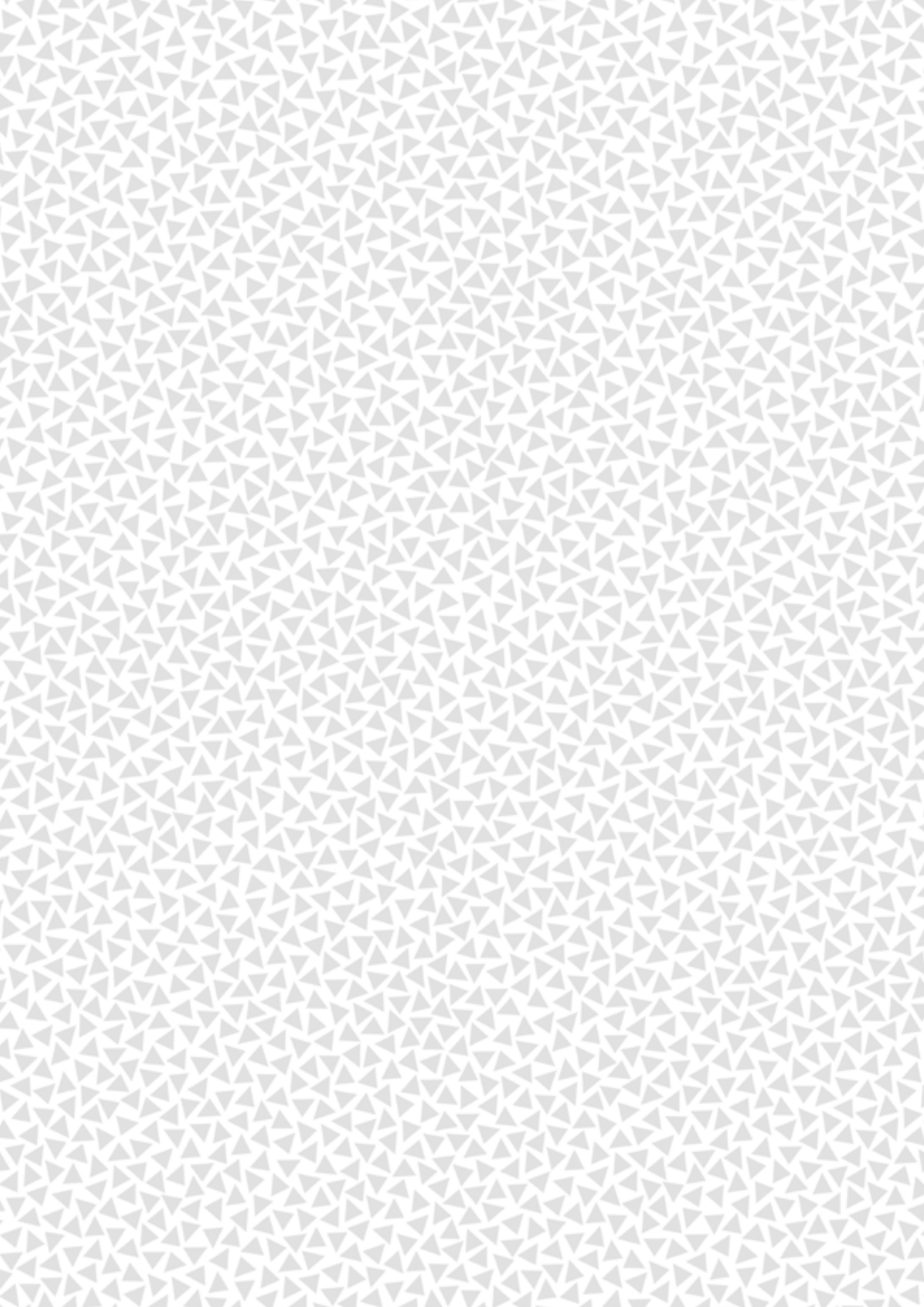

Vor dem Zaun oder hinter dem Zaun?

→ Malstifte.

Schau mal: ein langer Zaun! Manche Tiere stehen vor dem Zaun, andere hinter dem Zaun. Aber wer steht wo? Male die Tiere an und bilde Sätze: „Das Schaf steht hinter dem Zaun.“

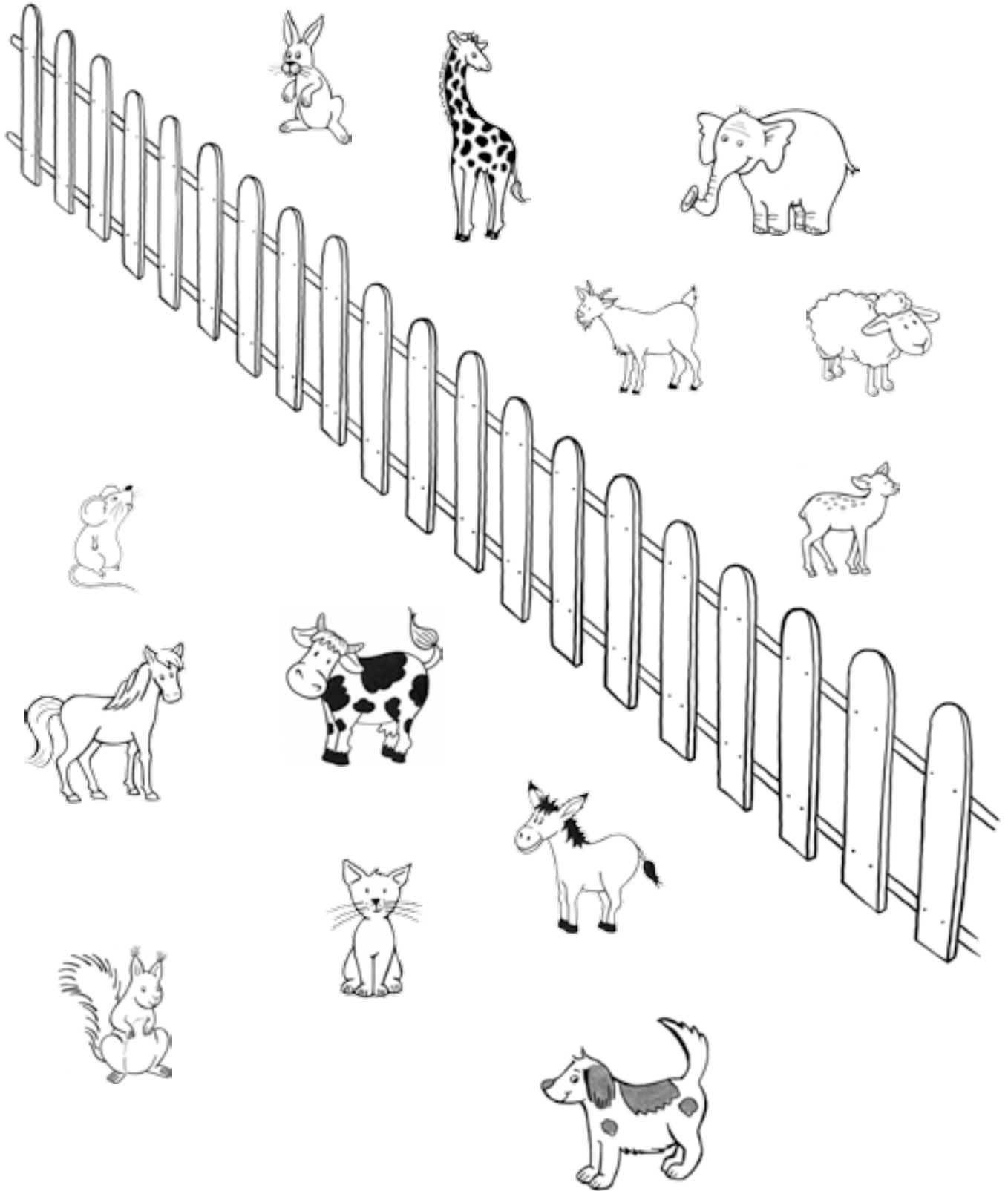
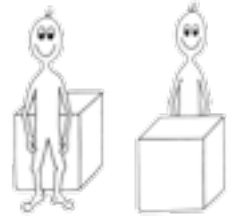

Auf oder unter?

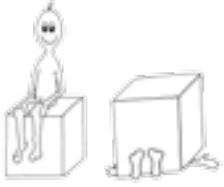

Immer zwei Tiere haben sich den gleichen Ort zum Spielen ausgesucht. Eins davon sitzt auf diesem Platz, das andere darunter. Finde Passendes und verbinde es mit einer Linie, z. B. „Der Hase sitzt auf dem Busch, aber der Igel ist unter dem Busch.“

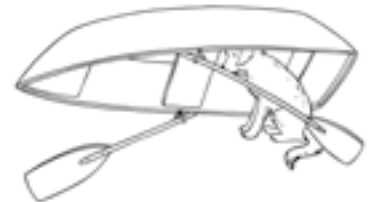
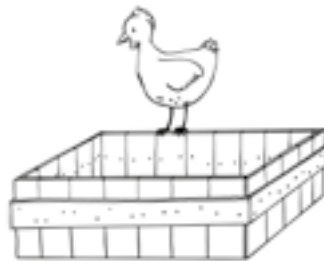
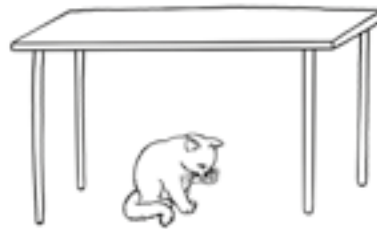

Auf oder unter?

→ Malstifte.



Das ist Emily. Sie sollte ihr Zimmer aufräumen und hatte dazu keine große Lust. Finde heraus, was nun auf dem Schrank und was unter dem Bett liegt.

Du solltest 14 Sachen im Satz benennen.

„Der Schuh liegt unter dem Bett.“

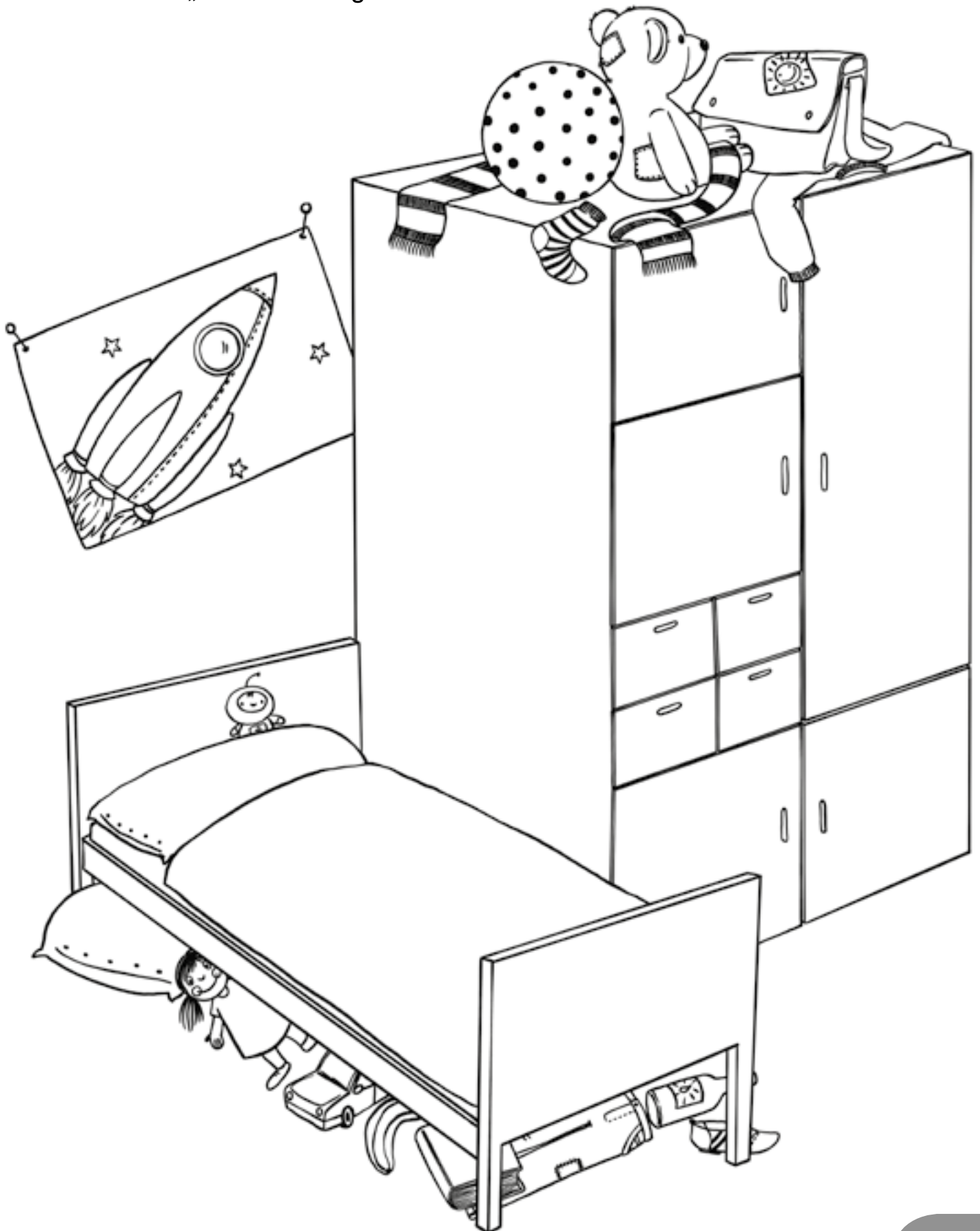
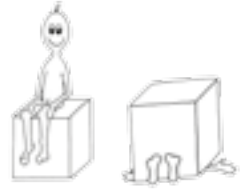

Wo ist der Ball?

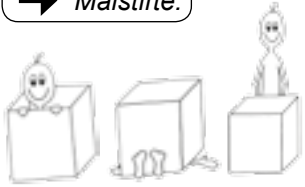

Suche dreimal den gleichen Gegenstand und beschreibe wo jeweils der Ball ist. Verbinde die drei zusammenpassenden Dinge mit einer Linie.

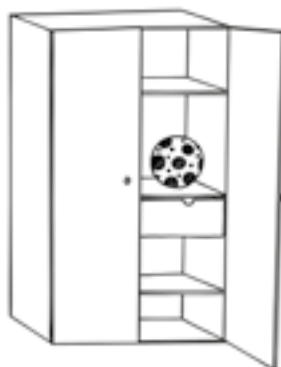
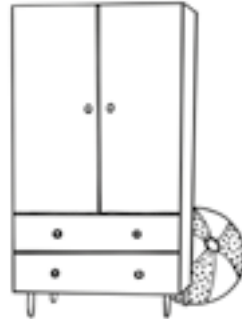

In, unter oder hinter?

→ Malstifte, Schere.

Male die Bilder an und schneide die Karten aus.
Jetzt kannst du 3er-Quartett spielen.
„Hast du die Flasche unter dem Korb?“

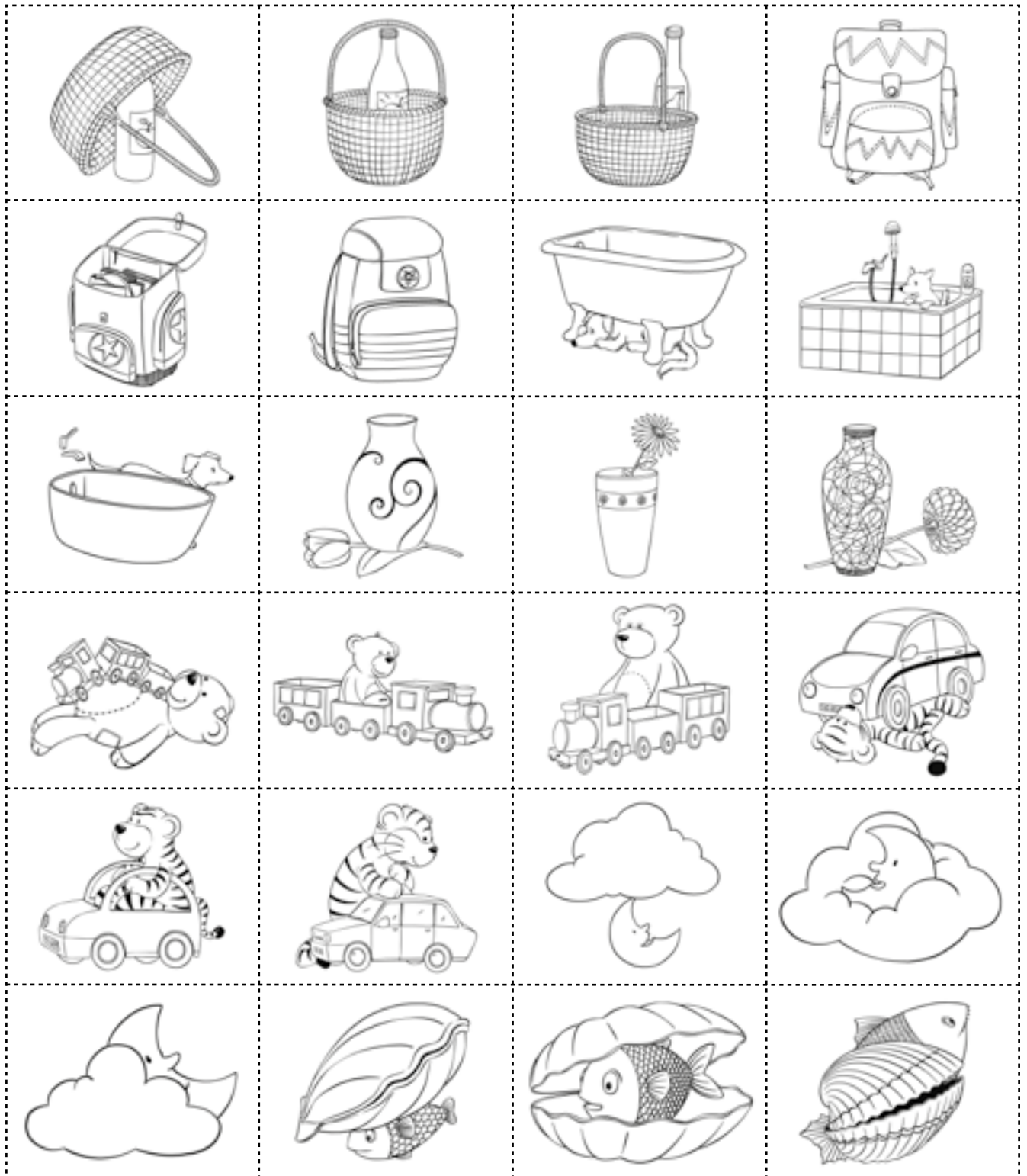
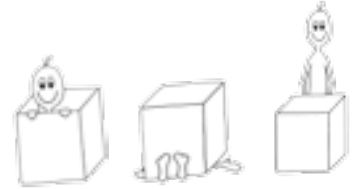

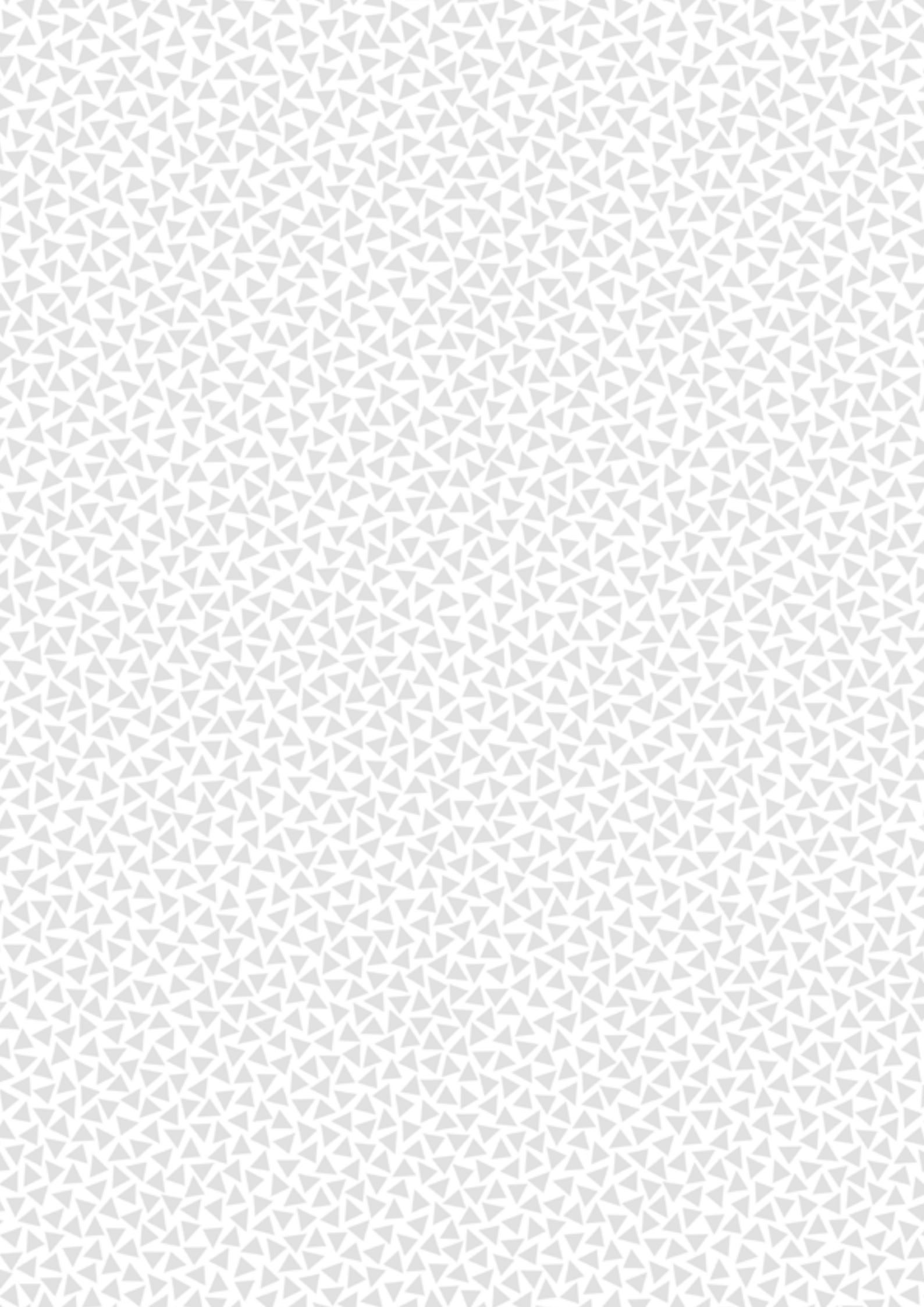

→ Malstifte.

Wo sind die Ameisen?

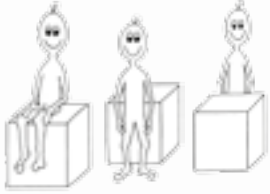

Die Ameisen haben die Marmelade und den Honig entdeckt und freuen sich über die süße Überraschung.

Zähle sie und sage, wo sie sind. Auf, vor oder hinter?

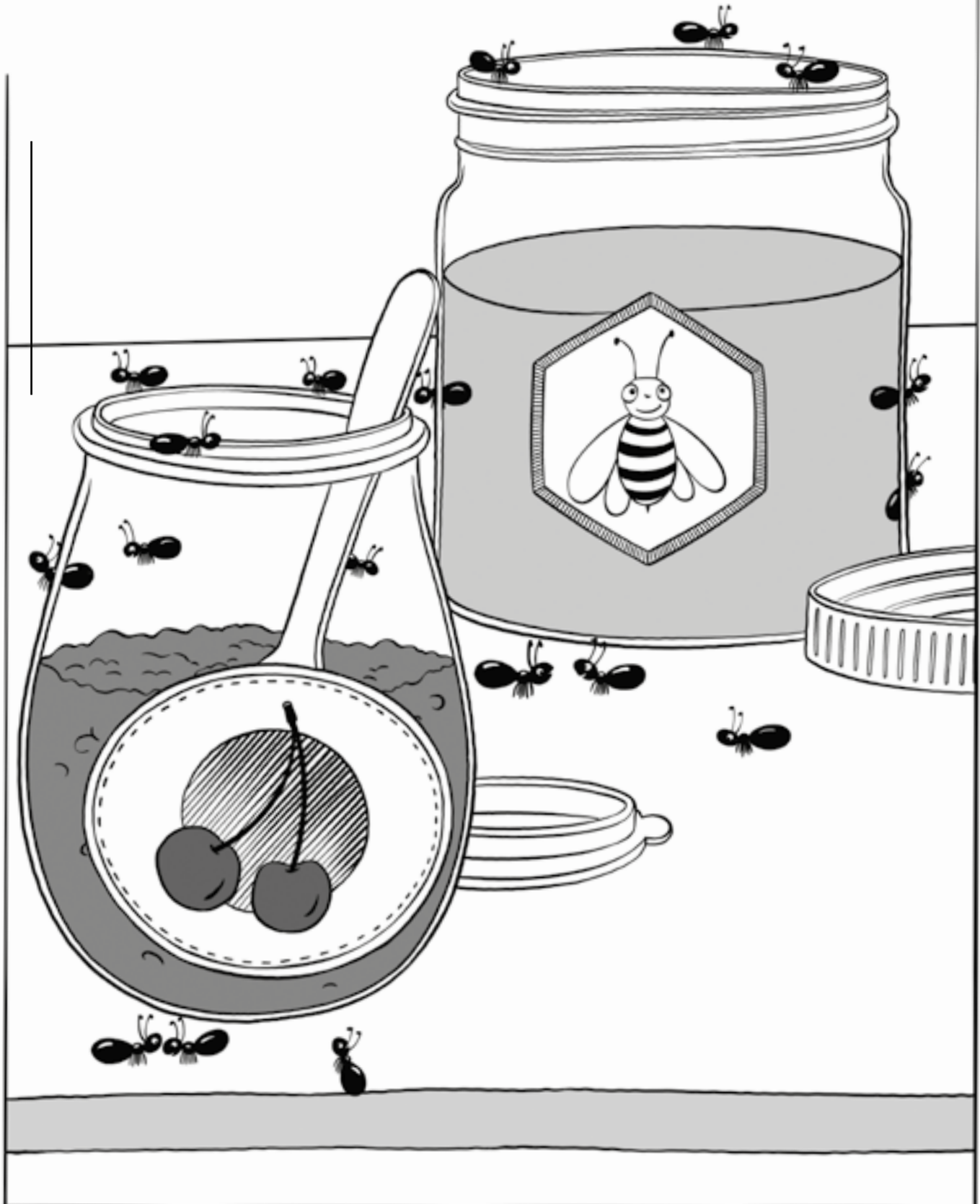







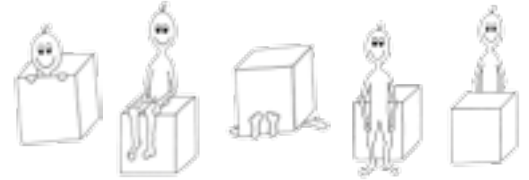

















Wo ist welches Tier?

→ Malstifte, Schere, 6er-Würfel.

Schneide die Bilder aus und würfle dann mit dem Zahlenwürfel.
So kannst du Bilder gewinnen und üben.



 	 	 	 
 	 	 	 
 	 	 	 

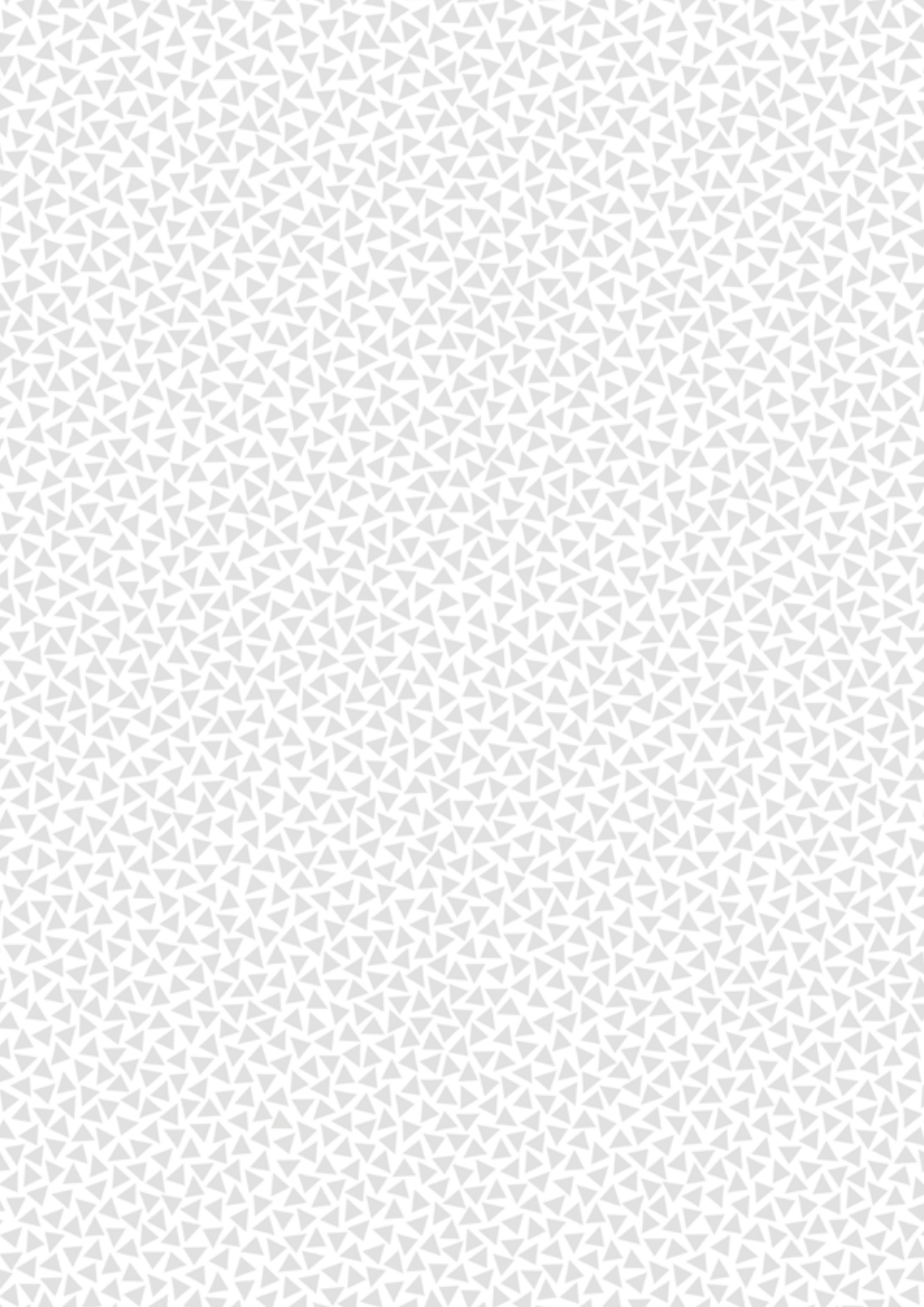

Wer ist wo?

→ Malstifte, Schere.

Wenn du die Puzzleteile ausschneidest und dann richtig zusammenfügst, kannst du sehen, wer gerade wo ist.

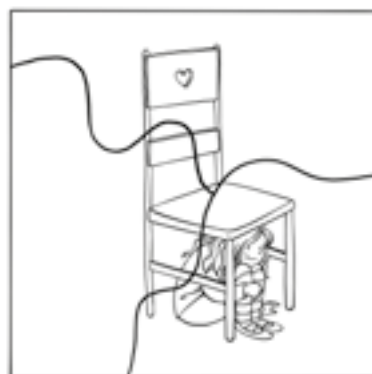
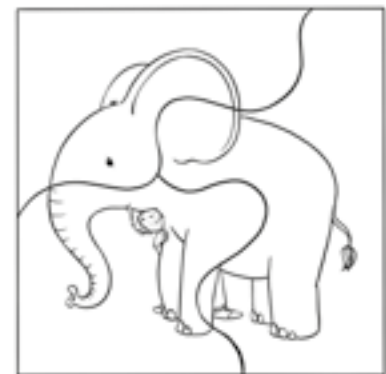
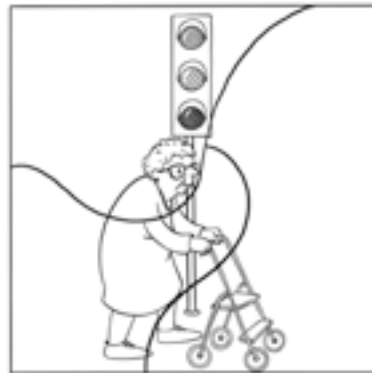
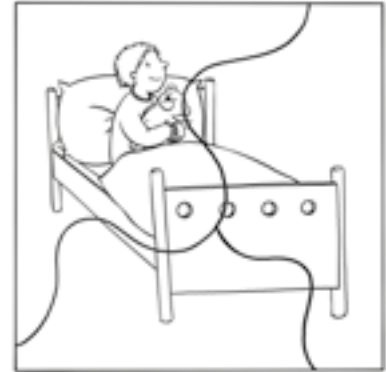
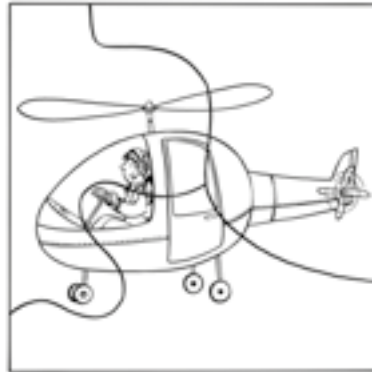
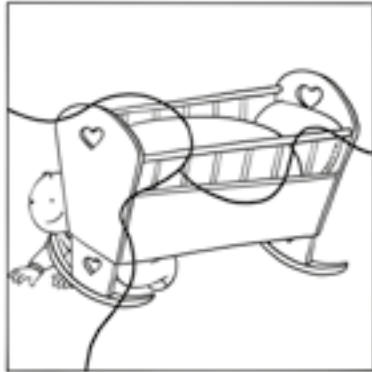
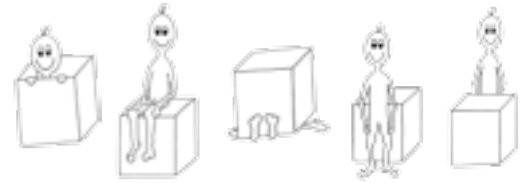

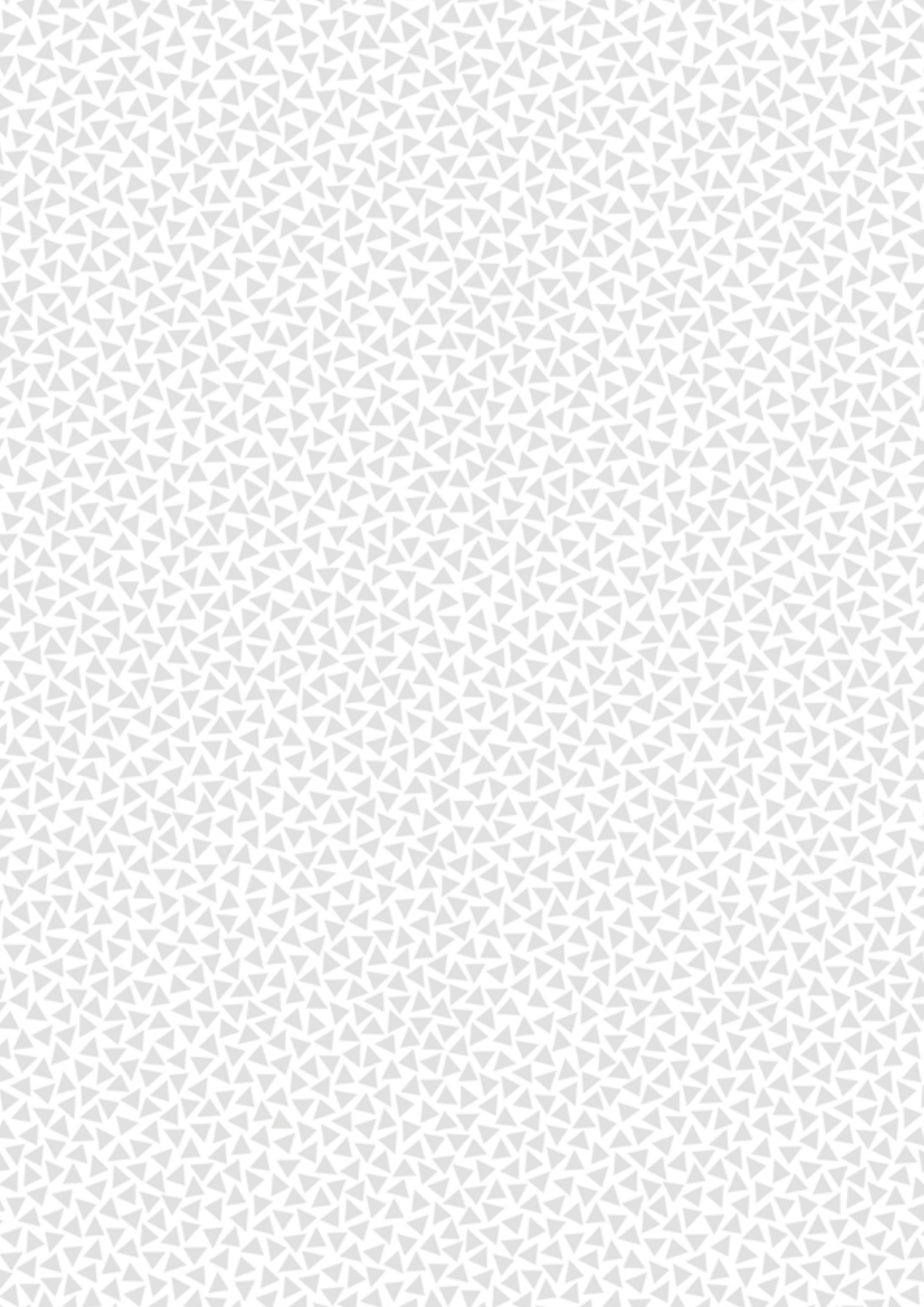

Wo sind die Kinder?

→ Malstifte.

Auf Jules Kindergeburtstag wird Verstecken gespielt. Suche die Kinder und sag, wo du sie gefunden hast. Wie viele Kinder hat Jule eingeladen?

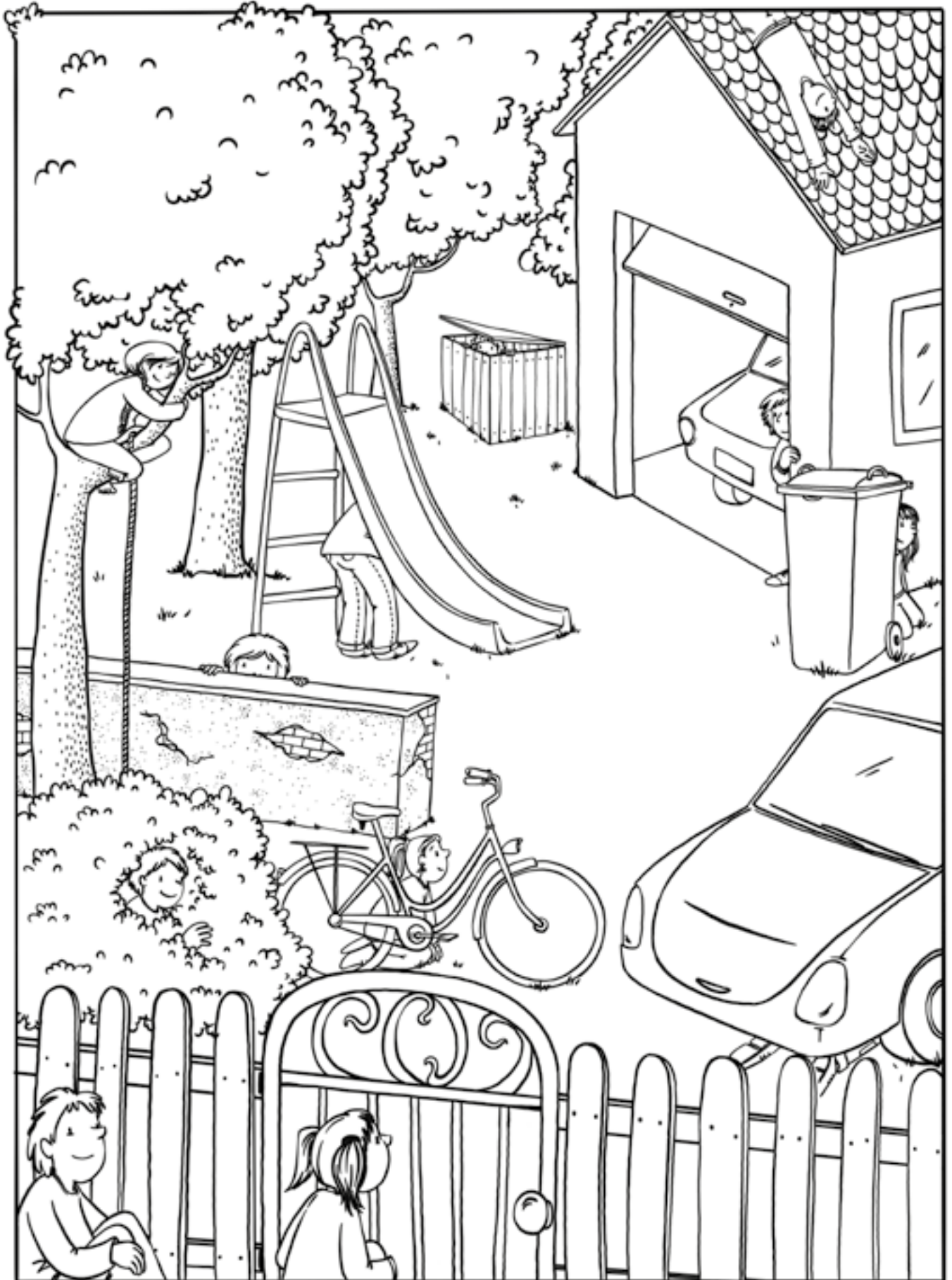
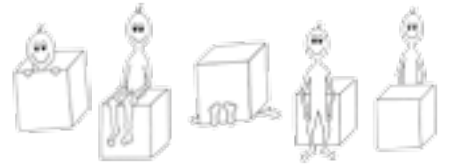

Wer ist mit wem wo?

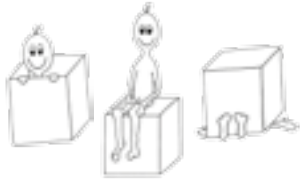

Suche dir aus den Bildern jeweils einen Menschen, ein Tier und einen Ort aus und verbinde sie durch eine Linie. Jetzt bilde Sätze nach folgendem Muster: „Das Baby ist mit dem Hund in der Rakete.“ (Die Orte haben einen kleinen Stern, damit du weißt, wo die beiden sein sollen.)

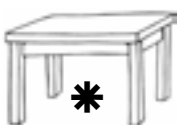
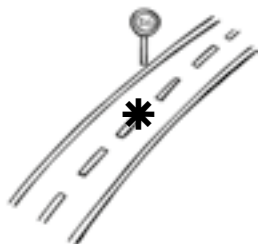
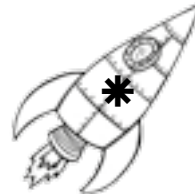
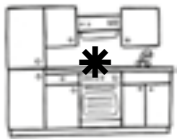

Alles, was du in diesem Heft gelernt hast, kannst du ganz prima beim Verstecken spielen üben.

Du kannst dich selbst verstecken oder z. B. deine Spielsachen oder Spieltiere von einem Erwachsenen verstecken lassen.

Beim Finden sagst du dann immer, wo du etwas gefunden hast.

→ Malstifte.

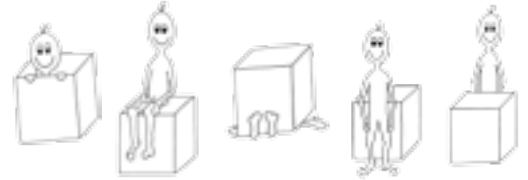



TROLLI-Heft

Grammatik Präpositionen 1

Liebe TROLLI-Fans!

In diesem Heft hat TROLLI für euch viele lustige Spiele und Ausmalbilder gesammelt!

Um gute Sätze zu bilden, müssen einige Regeln beachtet und Worte richtig umgeformt werden. Mit den Übungen aus diesem Heft könnt ihr Präpositionen wie z. B. „in“, „auf“, „vor“ und „hinter“ üben.

Wir wünschen euch ganz viel Spaß beim Ausschneiden, Würfeln und Geschichten-Erzählen mit unserem TROLLI!

Wenn ihr Lust habt, schreibt TROLLI doch mal, wie euch die Hefte gefallen haben :-)

Euer *TRIALOGO* Team



TRIALOGO Verlag
Bücklein & Joekel GbR
Postfach 102117
D-78421 Konstanz

Artikel-Nummer: 83507
Stand: 10/2019
Version: 1.0
ISBN-Nummer: 978-3-930938-87-2